

SPEBA® Querkraftdorn Typ Q 6

Technische Daten

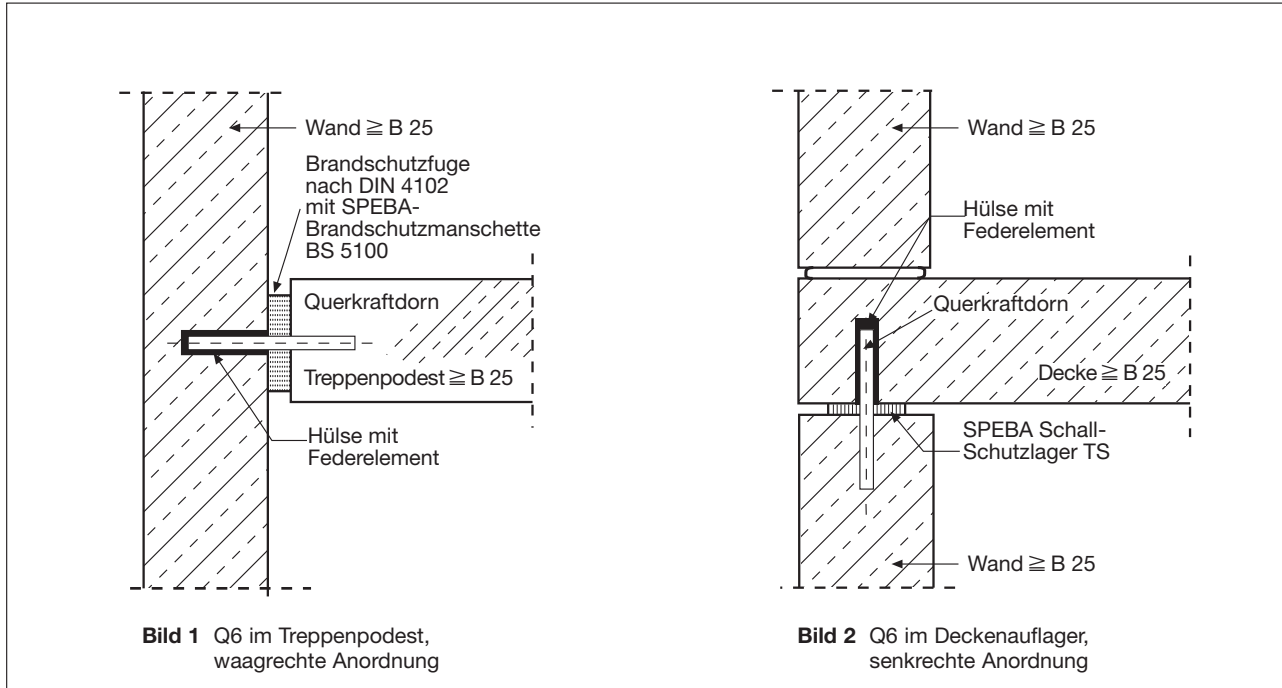

Der SPEBA® Querkraftdorn Q6 ist ein Scherbolzen zur Querkraftübertragung zwischen zwei Bauteilen bei gleichzeitiger Körperschalldämmung. In der Dornlängsachse ist Bewegung ohne „Durchstanzkraft“ bei vorgegebenem Fugenmaß möglich. Er kann waagrecht oder senkrecht einbetoniert werden.



Der Standard-Dorn ist für eine Fugenöffnung von ≤ 30 mm ausgelegt. Er wird in den Stahlqualität St. 52 verzinkt und Edelstahl V4 A E 355 Festigkeit = St. 52 (Werkstoff-Nr. 1.4571) gefertigt. Die Mindesteinbindelänge wird mit $l_1 = 6 \cdot \text{Dorndurchmesser}$ vorgegeben.

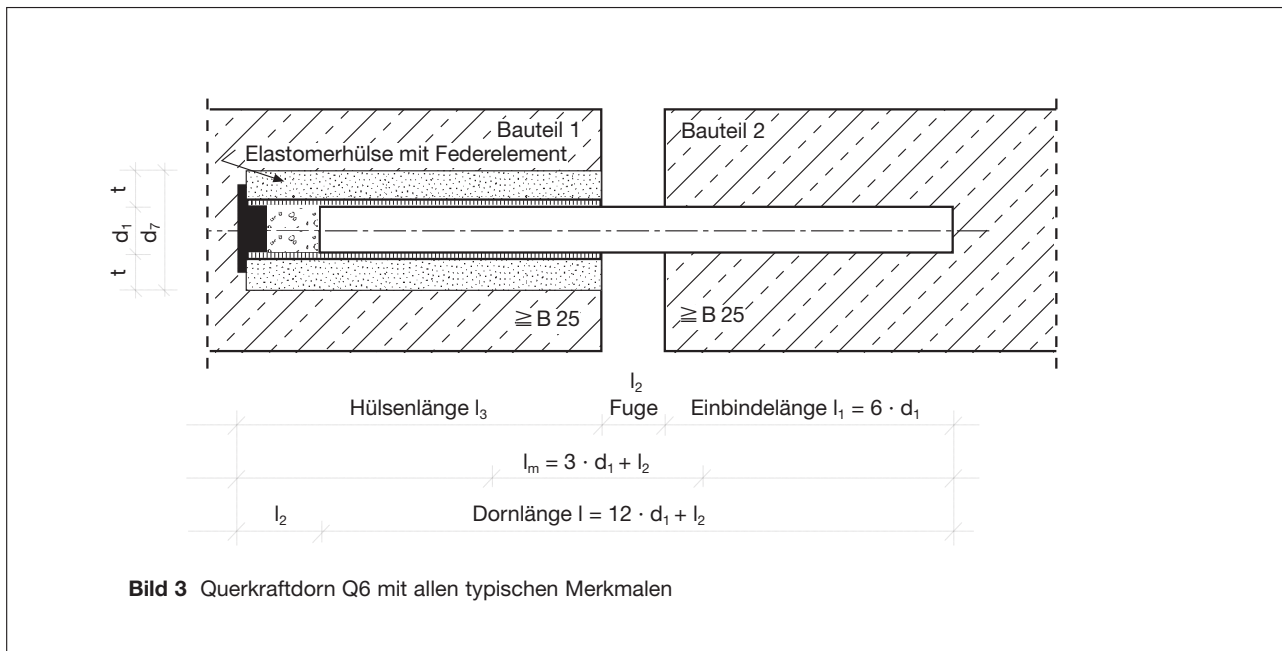

Die zul. Querkräfte für den Einsatz eines Querkraftdorns Q6 ermitteln wir in der Anlehnung an die Bemessungsvorschläge im Heft 346 vom Deutschen Ausschuß für Stahlbeton (siehe Prospekt „statische Bemessungen SPEBA® Querkraftdorne“).

Abweichend ist beim Q6 nur einseitige Volleinspannung vorhanden. Daraus ergibt sich die geringere Auflast nach unten stehender Tabelle und den Formeln.

Standardabmessungen / zul. Querkräfte für SPEBA® Querkraftdorn Typ Q6 in B 25

Dorntyp	Dorn $\varnothing d_1$	w	Dornlänge l	Hülsen $\varnothing d_2$	Hülsenlänge	Querkraft Q in \geq B25 bei Fuge $l_2 =$		
						20 mm	30 mm	40 mm
	mm	mm ³	mm	mm	mm	kN	kN	kN
Q6 / 22	22	1045	300	44	170	4,1	3,6	2,3
Q6 / 30	30	2650	400	51	220	8,1	7,4	6,8
Q6 / 45	45	8946	580	73	310	19,4	18,2	17,2

Die Schallschutzverbesserung beträgt lt. Fraunhofer-Institut Prüfbericht Nr. P-BA 229/1995

- bewerteter Norm-Trittschallpegel $L_{n,w} = 38$ dB
- Trittschallschutzmaß TSM = 25 dB

Querkraftberechnung Q6

Für den Stahlbolzen gilt:

- W = Bolzenwiderstandsmoment [mm³]
- l_m = innerer Hebelarm [mm]
- = $3 \cdot d_1 + l_2$
- zul. σ_{st} = Stahlfestigkeit [N/mm²]
- (Rechenwert DIN 18800)

Lastfall HZ

St. 37 = E 225 → $\sigma_{zul.} = 180$ N/mm²

St. 52 → $\sigma_{zul.} = 270$ N/mm²

Weitere Stahlfestigkeiten auf Anfrage.

- l_2 = max. Fugenöffnung [mm]

zul. Q = $1,25 \cdot \frac{\sigma_{st} \cdot W}{l_m \cdot 1000}$ [kN]

$W = \frac{\pi \cdot d_1^3}{32}$ = Bolzenwiderstandsmomente

$\varnothing 22$ mm = $d_1 \rightarrow W = 1045$ mm³

$\varnothing 30$ mm = $d_1 \rightarrow W = 2650$ mm³

$\varnothing 45$ mm = $d_1 \rightarrow W = 8946$ mm³

Für Beton gilt bei 3-facher Sicherheit:

- β_R = Betonfestigkeit [N/mm²]
- (Rechenwert DIN 1045)

zul. Q = $\frac{\beta_R}{3} \cdot \frac{d_1^{2,1}}{333 + l_2 \cdot 12,2}$ [kN]

B 25 → $\beta_r = 17.5$ N/mm²

B 35 → $\beta_r = 23.0$ N/mm²

B 45 → $\beta_r = 27.0$ N/mm²

B 55 → $\beta_r = 30.0$ N/mm²

Normtrittschallpegel L_n vom Q6

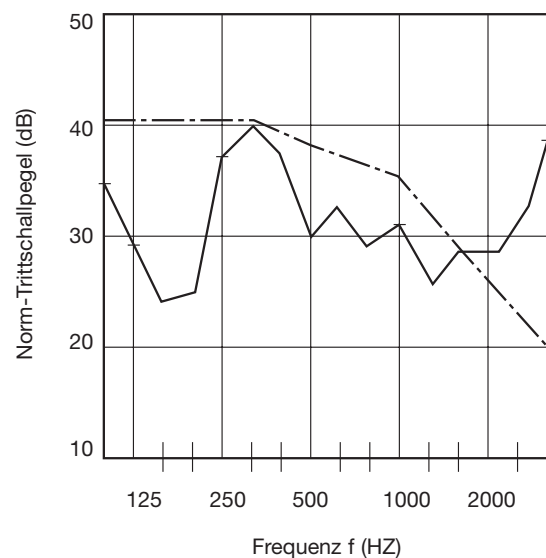

Weitere Angaben auf Blatt „Stat. Bemessung“

DISCLAIMER:

Mit unseren Angaben wollen wir Sie aufgrund unserer Versuche und Erfahrungen nach bestem Wissen und Gewissen beraten. Eine Gewährleistung für das Verarbeitungsergebnis kann SPEBA® Bauelemente GmbH im Einzelfall jedoch wegen der Vielzahl an Verwendungsmöglichkeiten und der außerhalb unseres Einflusses liegenden Lagerungs-, Verarbeitungs- und Baustellenbedingungen für seine SPEBA® Produkte nicht übernehmen. Eigenversuche sind durchzuführen. Unser technischer Kundenservice steht Ihnen gerne zur Verfügung. Dieses Datenblatt unterliegt keinem Änderungsdienst! Alle Angaben erfolgen ohne Gewähr. Die jeweils aktuelle, gültige Fassung ist abrufbar unter www.speba.de

SPEBA® Befestigungshülse für Schallschutzquerkraftdorn Q6

Die SPEBA® Befestigungshülse ist ein Zubehörteil für den SPEBA® Schallschutz-Querkraftdorn Q6. Mit ihr ist sehr einfacher Einbau des Dornes Q6 in z.B. Ortbeton-Treppenhäufige/-podeste möglich. 3 verschiedenen Größen sind für die Dorndurchmesser ($d_1 = 22, 30, 45$ mm) lieferbar.

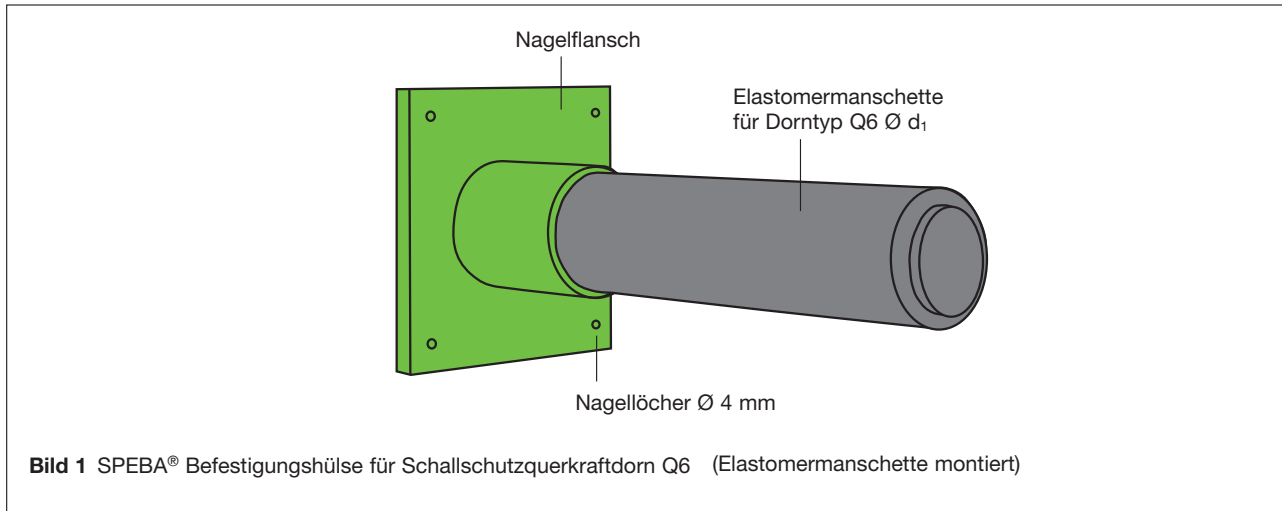

Vor der Montage wird die Elastomermanschette des Querkraftdornes Q6 in die Befestigungshülse eingesteckt und dann an die Schalung festgenagelt. Die Schalung muss nicht mehr durchbohrt werden. Es folgt das Einbetonieren der Hülse. Vor Beginn des zweiten Betonierabschnittes wird der Stahlstab in die Hülse eingesteckt und einbetoniert. Der Einbau des kompletten Dornes erfolgt genau rechtwinklig zur Schalungsebene.

Bitte geben Sie bei der Bestellung den Durchmesser (d_1) des benötigten Querkraftdornes an.

Hülsezeichnung	für Dorn	Dorn Ø	Nagelflanschmaße	Hülslänge
	Typ	d_1	mm	mm
H 22	Q6 / 22	22	100 x 100	60
H 30	Q6 / 30	30	140 x 140	90
H 45	Q6 / 45	45	140 x 140	120

Sonderhülsen entwickeln wir Ihnen gern entsprechend Ihren technischen Gegebenheiten. Bitte fragen Sie bei Bedarf an.

DISCLAIMER:

Mit unseren Angaben wollen wir Sie aufgrund unserer Versuche und Erfahrungen nach bestem Wissen und Gewissen beraten. Eine Gewährleistung für das Verarbeitungsergebnis kann SPEBA® Bauelemente GmbH im Einzelfall jedoch wegen der Vielzahl an Verwendungsmöglichkeiten und der außerhalb unseres Einflusses liegenden Lagerungs-, Verarbeitungs- und Baustellenbedingungen für seine SPEBA® Produkte nicht übernehmen. Eigenversuche sind durchzuführen. Unser technischer Kundenservice steht Ihnen gerne zur Verfügung. Dieses Datenblatt unterliegt keinem Änderungsdienst! Alle Angaben erfolgen ohne Gewähr. Die jeweils aktuelle, gültige Fassung ist abrufbar unter www.speba.de

Allgemeine Hinweise / Einbau

SPEBA® Querkraftdorne sind Scherbolzen. Sie übertragen Querkräfte im Fugenbereich und lassen gleichzeitig gewünschte Bewegungen in Längs- und Querrichtung zu.

Ihre Konstruktion ermöglicht: hohe Belastbarkeit · teilweise Bewegungsfreigabe · beliebige Stahlqualitäten · wirtschaftliche Abmessungen · Schallschutz

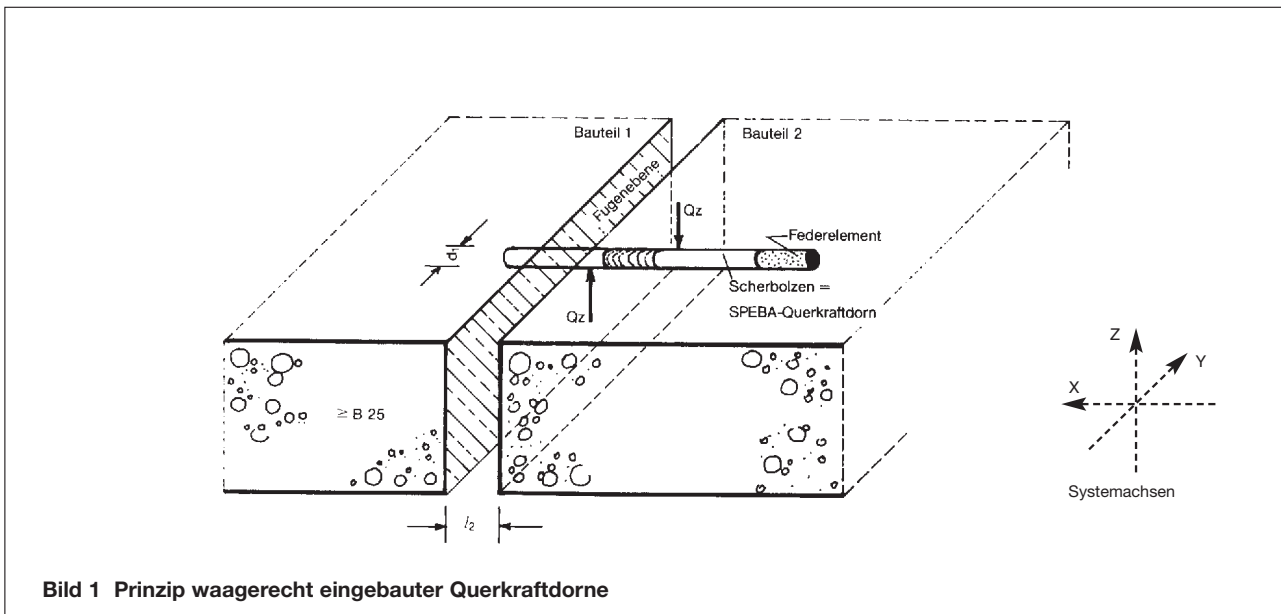





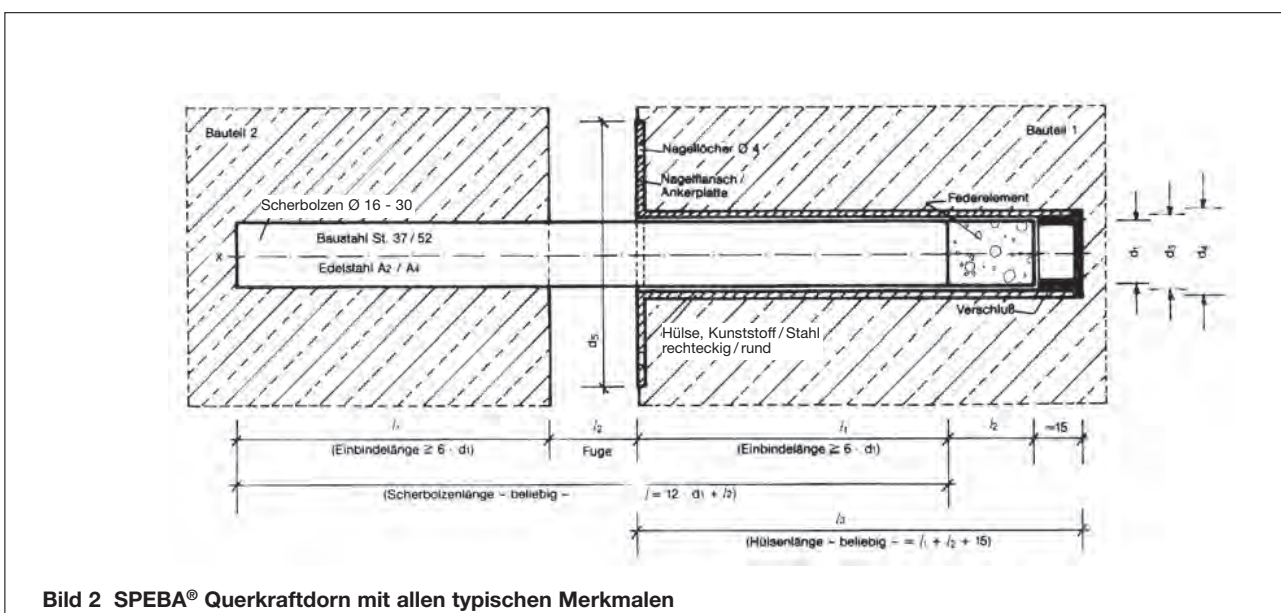

Bolzendurchmesser (d_1), Rechenwerte für die Stahlfestigkeit (σ_{st}) und Betonfestigkeit (βr), Betonüberdeckung (\bar{U}) und Einbindelänge (l_1) evtl. mit Zusatzbewehrung, sowie max. Fugenöffnung (l_2) bestimmen die Belastbarkeit des Scherbolzens. Beide, Beton oder Stahl, können das Versagen der Konstruktion bewirken.

Daher sind jeweils Beton und Stahl im Tragverhalten nachzuweisen. Nur der kleinere Wert bestimmt die zulässige Querkraft. SPEBA® Querkraftdorn sind für den Einsatz in unbewehrtem Beton gerechnet, für bewehrten Beton gelten trotz Sicherheit gleiche Werte.



Kurzbeschreibung

<p>Q1</p> 	<p>Stahlbolzen halbseitig mit Schrumpffolie. Die Haftreibung zum Beton wird so für die Längsbewegung weitgehend aufgehoben</p>	<p>Q4 LL</p> 	<p>Stahlbolzen in Rechteckhülse. Damit sind Bewegungen nur in Längsrichtung und eine Querrichtung ermöglicht.</p>
<p>Q2</p> 	<p>Stahlbolzen in Kunststoffhülse für Längs- und begrenzte Querbewegungen (w).</p>	<p>Q5</p> 	<p>Stahlbolzen in Stahlhülse Bolzen und Hülse erhalten angeschweißte Ankerplatten. Der Betonausbruch wird verhindert, die Tragfähigkeit erhöht.</p>
<p>Q3/Q3ÜK</p> 	<p>Stahlbolzen in Kunststoffhülse mit Nagelflansch. Die Hülse wird innenseitig an die Schalung genagelt. Nach dem Entschalen wird der Bolzen eingesteckt. (Q3ÜK: Der Dorn fällt nach Einstecken in die Hülse nicht heraus).</p>	<p>Q6</p> 	<p>Stahlbolzen in einer Elastomerhülse zur Aufnahme von Querkräften bei gleichzeitiger Körperschalldämmung.</p>

SPEBA® Querkraftdorne Serie Q werden waagrecht (z. B. Bodenplatten/Fahrbahnen/Stützmauern) oder senkrecht (z. B. Decken auf Wände, Balken auf Stützen oder Konsolen) eingebaut. Beide Einbauarten können mit allen Querkraftdornen ausgebildet werden. Sonderkonstruktionen entwickeln wir gerne.



Bild 3 SPEBA® Querkraftdorn (hier Typ 4 LL) senkrecht eingebaut.

SPEBA® Querkraftdorne werden vor dem Betonieren durch die Schalung und/oder Anrödeln an die Bewehrung fixiert. Die Hülse der Dorn-Typenreihen Q3, Q3ÜK, Q5 werden vor dem Betonieren innenseitig an die Schalung genagelt. Die Schalung braucht nicht durchbohrt zu werden. Nach dem Entfernen der Schalung ist die Öffnung für den Bolzen in der Hülse frei. Auch das Federerelement ist bereits in der Hülse. Der Bolzen wird eingesteckt. Sofort können Fugenfüllstoff und Beton für den zweiten Abschnitt eingebracht oder das Fertigteil versetzt werden. Genaue Daten zu den Typenreihen weisen die Typenblätter aus. Statische Formeln und Bemessungsvorschläge sind im Prospekt „statische Bemessung“ zusammengetragen. Bitte fordern Sie diese Unterlagen an.

Statische Bemessung Serie Q

SPEBA® Querkraftdorne werden als Scherbolzen im unbewehrten und bewehrten Beton ≥ 25 senkrecht oder waagrecht eingebaut. Sie übertragen Querkräfte (Q) im Fugenbereich vom Bauteil 1 zum angrenzenden Bauteil 2. Bewegungen in Dornlängsrichtung (x-Achse) sind bis $l_2 \leq 30$ mm frei.

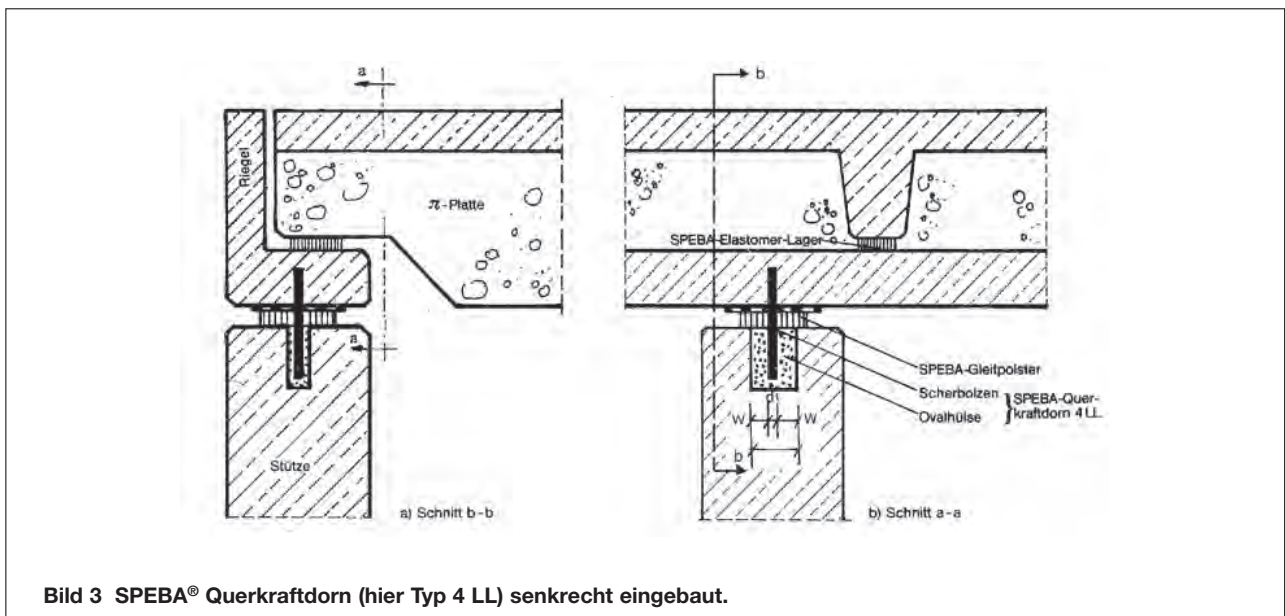
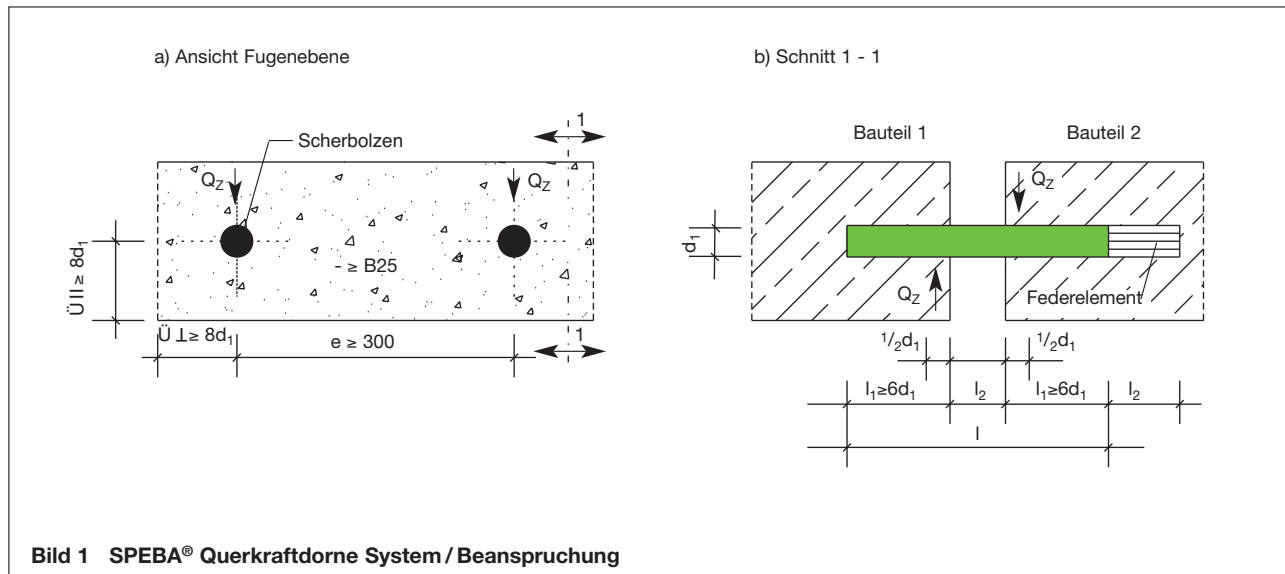

Die Bemessung erfolgt getrennt für den Stahldorn bzw. den Beton, da sowohl zu hohe Biegebelastung des Dornes als auch zu hohe Betonpressung/Aufspalten das Versagen der Konstruktion bewirken können.

Der jeweils kleinere Wert bestimmt den zul. max. Wert für Q:

<p>Für den beidseitig eingespannten Stahlbolzen gilt:</p> $\text{zul. } Q = 1,25 \cdot \frac{\text{zul. } \sigma_{\text{St}} \cdot W}{(l_2 + d_1) \cdot 1000} \quad [\text{kN}]$ <p>zul. σ_{St} = Stahlfestigkeit (Rechenwert DIN 18800) Lastfall HZ</p> <p>St. 52 → $\sigma_{\text{zul.}} = 270 \text{ N/mm}^2$ Weitere Stahlfestigkeitswerte auf Anfrage.</p> $W = \frac{\pi \cdot d_1^3}{32} = \text{Bolzenwiderstandsmomente}$ <p> $\emptyset 16 \text{ mm} = d_1 \rightarrow W = 402 \text{ mm}^3$ $\emptyset 18 \text{ mm} = d_1 \rightarrow W = 572 \text{ mm}^3$ $\emptyset 20 \text{ mm} = d_1 \rightarrow W = 785 \text{ mm}^3$ $\emptyset 22 \text{ mm} = d_1 \rightarrow W = 1045 \text{ mm}^3$ $\emptyset 25 \text{ mm} = d_1 \rightarrow W = 1533 \text{ mm}^3$ $\emptyset 28 \text{ mm} = d_1 \rightarrow W = 2155 \text{ mm}^3$ $\emptyset 30 \text{ mm} = d_1 \rightarrow W = 2650 \text{ mm}^3$ $\emptyset 40 \text{ mm} = d_1 \rightarrow W = 6283 \text{ mm}^3$ $\emptyset 45 \text{ mm} = d_1 \rightarrow W = 8946 \text{ mm}^3$ </p>	<p>Für den unbewehrten / bewehrten Beton gilt bei dreifacher Sicherheit:</p> $\text{zul. } Q = \frac{\beta_r \cdot d_1^{2,1}}{3 \cdot (333 + l_2 \cdot 12,2)} \quad [\text{kN}]$ <p>Q = Querkraft [kN]</p> <p>β_r = Betonfestigkeit (Rechenwert DIN 1045)</p> <p> B 25 → $\beta_r = 17,5 \text{ N/mm}^2$ B 35 → $\beta_r = 23,0 \text{ N/mm}^2$ B 45 → $\beta_r = 27,0 \text{ N/mm}^2$ B 55 → $\beta_r = 30,0 \text{ N/mm}^2$ </p>
---	--

Bild 2 Formeln, Festigkeitswerte

Die zulässige Betonbeanspruchung kann 2-fach höher angesetzt werden, wenn der Betonausbruch unter/über dem Stahlbolzen durch eine angeschweißte Ankerplatte mit $d_5 \geq 7 \cdot d_1$ behindert wird.
[Siehe SPEBA® Querkraftdorne Typ Q5].

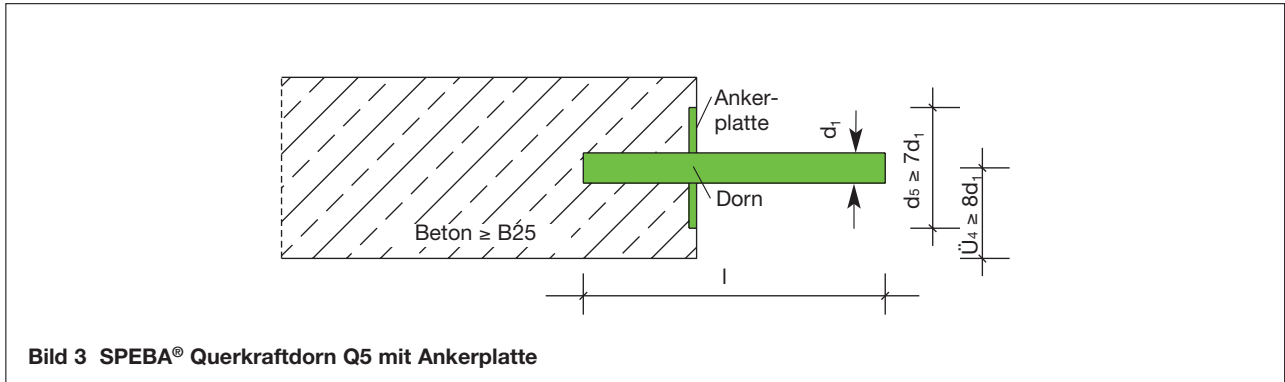

Bei Betonüberdeckungen $\ddot{u} \leq 8 d_1 \geq 3 d_1, \geq 65$ mm wird durch geeignete Bewehrungsanordnung (siehe Bild 4) die zul. max. Beanspruchung Q_{max} bis zur zul. Biegebeanspruchung des Stahldorns erhöht:

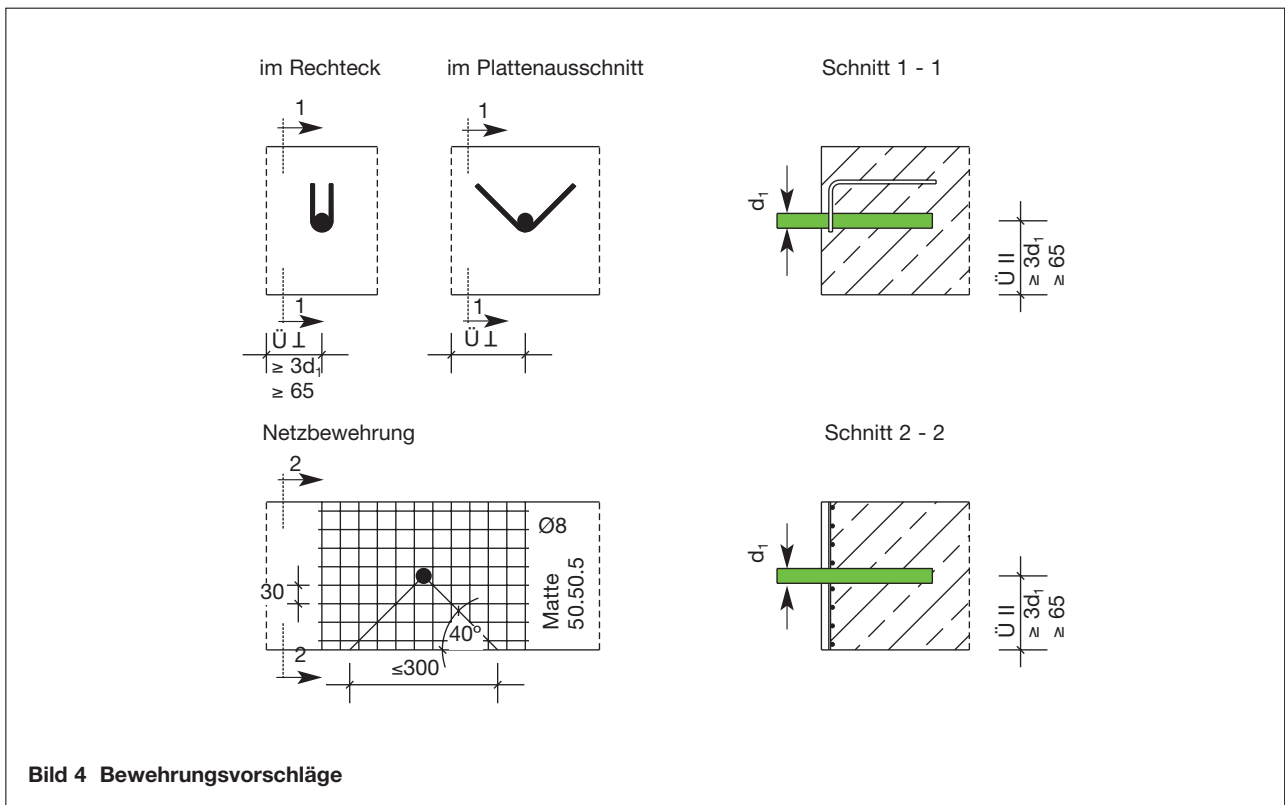

Zugbeanspruchung der SPEBA® Querkraftdorne ist nicht möglich, da mind. eine Seite des Scherbolzens in der X-Richtung gleitend ausgebildet ist. Für Zuganker sind gerippte Baustähle zu verwenden und beidseitig einzubetonieren.

Ausführliche Forschungsergebnisse und Bemessungsvorschläge sind veröffentlicht im Heft 346 „Deutscher Ausschuss für Stahlbeton“ (Auszug im Bet. Kal. 2/1988 Seite 474).

Die Typenblätter zu den einzelnen SPEBA® Querkraftdornen beinhalten Bemessungstabellen für gängige Querschnitte und Typen bis $d_1 = 30$ mm in allen Betonfestigkeiten.